

GLASBESCHLÄGE
FERREMENTS POUR VITRAGES

Aweso Aperto®

311/312

Beschläge für Glas-Schiebetüren
für 6-mm-Glas, in Aluminium

Ferremets pour portes coulissantes en verre
pour verre 6 mm, en aluminium

AWESO
INDIVIDUELLES AUS METALL
LE MÉTAL INDIVIDUALISÉ

Die Glas-Schiebetürbeschläge für 6-mm-Glas für Innenanwendungen sind standardmässig mit folgenden Merkmalen ausgestattet:

- Obere Führung stumpf über ganze Lichtbreite
- Seitliche Führungen stumpf bis an obere Führung (Filz lose mitgeliefert)
- Geleise stumpf zwischen den seitlichen Führungen
- Schlitten mit Profilen sowie glasfaserverstärkten, geräuscharmen Kugellager-Laufrollen
- Einglasprofil zum problemlosen Einglasen vor Ort (lose mitgeliefert)
- Schliessarretierungen am Geleise
- Max. Gewicht pro Flügel 20 kg (311) resp. 40 kg (312) (grössere Gewichte auf Anfrage), max. Höhe 1600 mm

Les ferrements de portes coulissantes pour verres de 6 mm pour utilisation intérieure sont standardisés selon les caractéristiques suivantes:

- *Profilé supérieur sur toute la largeur lumière, sans coupe à l'onglet*
- *Profilés latéraux sans coupe à l'onglet, placés sous les profilés supérieurs (le feutre est livré à part)*
- *Rail du bas sans coupe à l'onglet, placé entre les profilés latéraux*
- *Profilé de sabot avec roulettes renforcées, très silencieuses*
- *Profilé caoutchouc pour fixation sans problème des verres*
- *Arrêts sur rail*
- *Poids max. par vantail 20 kg (311) resp. 40 kg (312) (poids supérieur sur demande), hauteur max. 1600 mm*

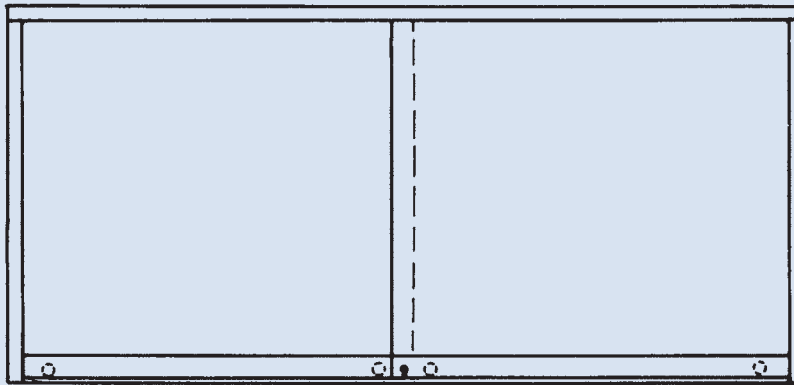

3111.221001 (311)

(2-bahnig/2-teilig)

(2 voies/2 parties)

3121.221001 (312)



3111.233001 (311)

(2-bahnig/3-teilig)

(2 voies/3 parties)

3121.233001 (312)

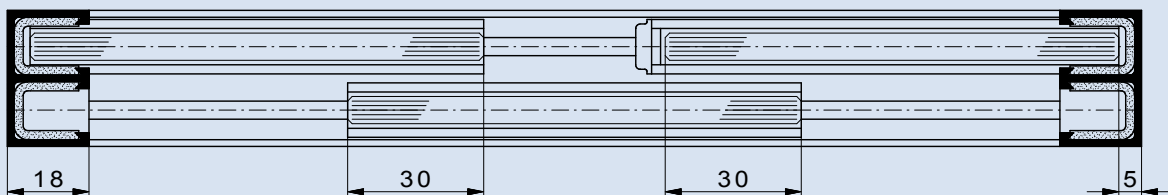

3111.241001 (311)
 3121.241001 (312)

(2-bahnig/4-teilig)

(2 voies/4 parties)

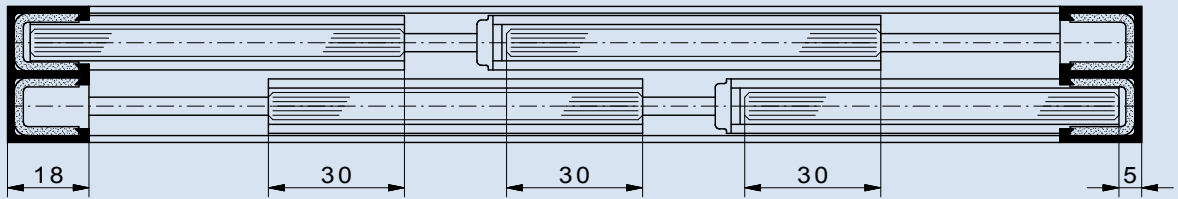

3111.243001 (311)
 3121.243001 (312)

(2-bahnig/4-teilig)

(2 voies/4 parties)

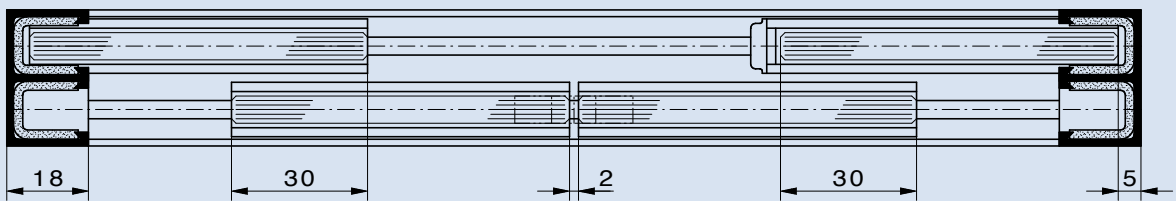

3111.331001 (311)
 3121.331001 (312)

(3-bahnig/3-teilig)

(3 voies/3 parties)

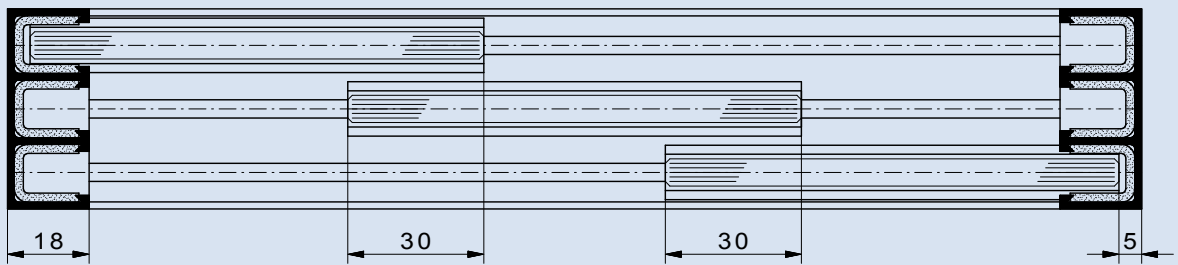

3000.10203

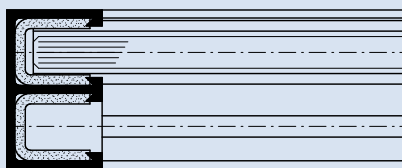

3000.10303

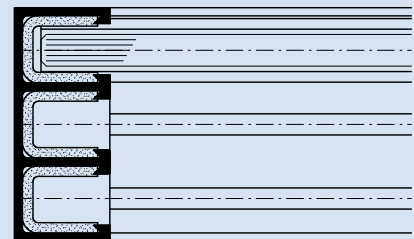

3000.10503

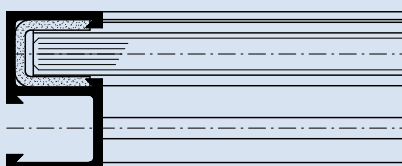

Ohne seitliche Führungen (Anschlag bauseits)
Sans profilés latéraux (butée sur place)

3000.10703	obere Führung mit Bürste, 1-bahnig
3000.10803	obere Führung mit Bürste, 2-bahnig
3000.10903	obere Führung mit Bürste, 3-bahnig
3000.10103	seitl. C-Führung mit Filz, 1-bahnig
3000.10203	seitl. E-Führung mit Filz, 2-bahnig
3000.10303	seitl. E-Führung mit Filz, 3-bahnig
3000.10503	seitl. S-Führung mit Filz, 2-bahnig
3000.11115	Geleise mit seitl. Steg, 1-bahnig
3000.11203	Geleise mit seitl. Steg, 2-bahnig
3000.11303	Geleise mit seitl. Steg, 3-bahnig
3000.12103	Schlitten mit 2 Laufrollen
3000.12550	Einglasungsprofil

<i>Guide supérieur avec brosse, à 1 voie</i>
<i>Guide supérieur avec brosse, à 2 voies</i>
<i>Guide supérieur avec brosse, à 3 voies</i>
<i>Guide latéral C avec feutre, à 1 voie</i>
<i>Guide latéral E avec feutre, à 2 voies</i>
<i>Guide latéral E avec feutre, à 3 voies</i>
<i>Guide latéral S avec feutre, à 2 voies</i>
<i>Rail avec rebord latéral, à 1 voie</i>
<i>Rail avec rebord latéral, à 2 voies</i>
<i>Rail avec rebord latéral, à 3 voies</i>
<i>Sabot avec 2 roulements</i>
<i>Profilé pour fixation des verres</i>

Standardversionen/*Versions standard*

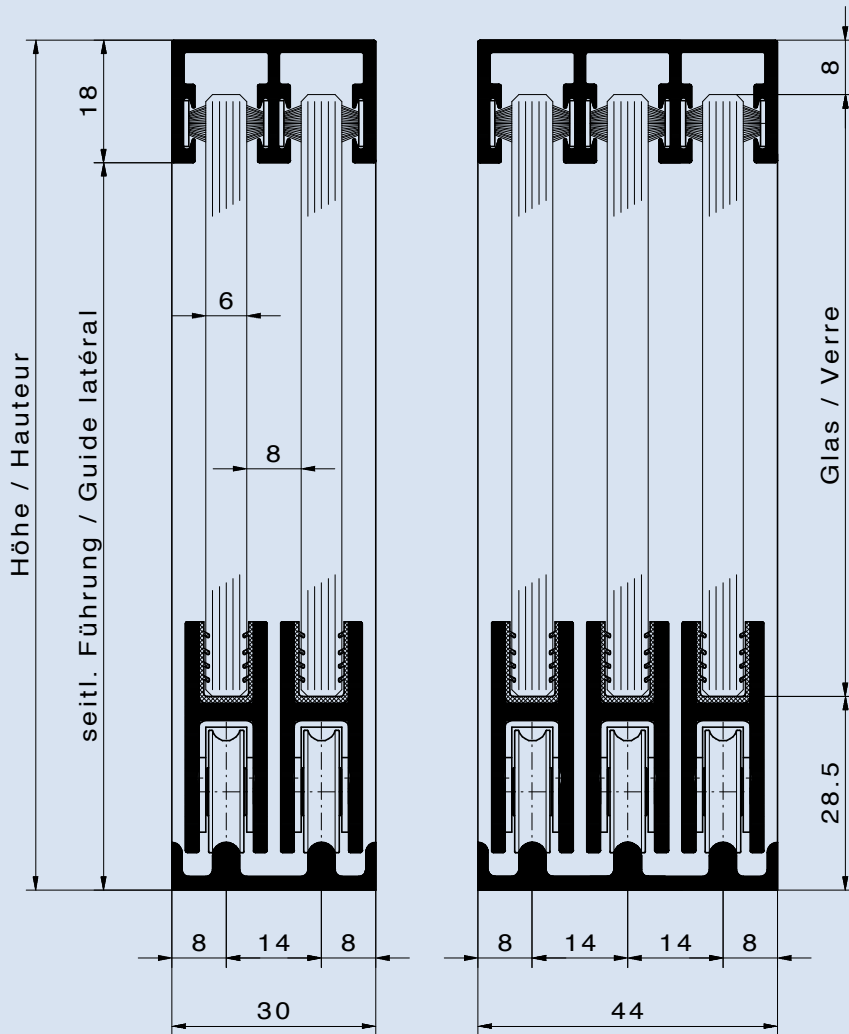

1-bahnig/à 1 voie

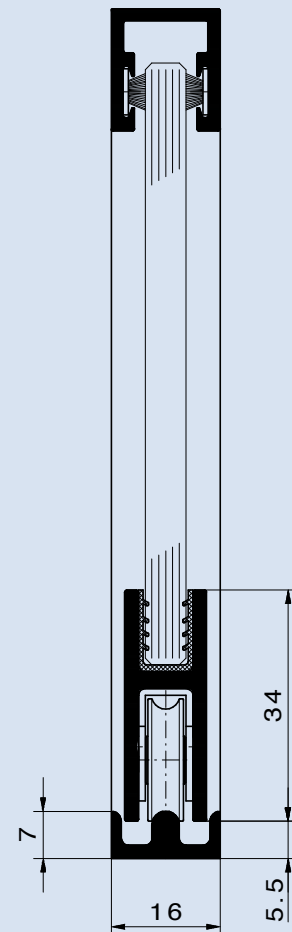

3000.10703	obere Führung mit Bürste, 1-bahnig	<i>Guide supérieur avec brosse, à 1 voie</i>
3000.10803	obere Führung mit Bürste, 2-bahnig	<i>Guide supérieur avec brosse, à 2 voies</i>
3000.10903	obere Führung mit Bürste, 3-bahnig	<i>Guide supérieur avec brosse, à 3 voies</i>
3000.10103	seitl. C-Führung mit Filz, 1-bahnig	<i>Guide latéral C avec feutre, à 1 voie</i>
3000.10203	seitl. E-Führung mit Filz, 2-bahnig	<i>Guide latéral E avec feutre, à 2 voies</i>
3000.10303	seitl. E-Führung mit Filz, 3-bahnig	<i>Guide latéral E avec feutre, à 3 voies</i>
3000.10503	seitl. S-Führung mit Filz, 2-bahnig	<i>Guide latéral S avec feutre, à 2 voies</i>
3000.11115	Geleise mit seitl. Steg, 1-bahnig	<i>Rail avec rebord latéral, à 1 voie</i>
3000.11203	Geleise mit seitl. Steg, 2-bahnig	<i>Rail avec rebord latéral, à 2 voies</i>
3000.11303	Geleise mit seitl. Steg, 3-bahnig	<i>Rail avec rebord latéral, à 3 voies</i>
3000.12203	Schlitten mit 2 Laufrollen	<i>Sabot avec 2 roulements</i>
3000.12550	Einglasungsprofil	<i>Profilé pour fixation des verres</i>

Standardversionen / Versions standard

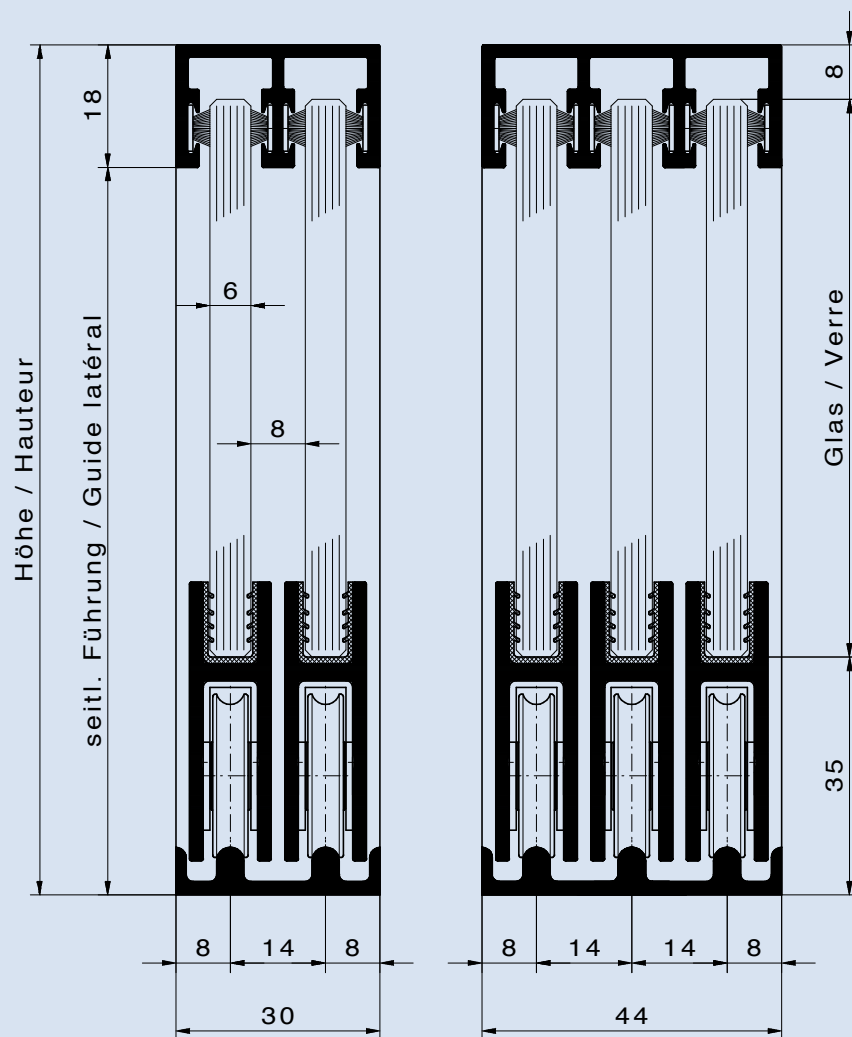

1-bahnig / à 1 voie

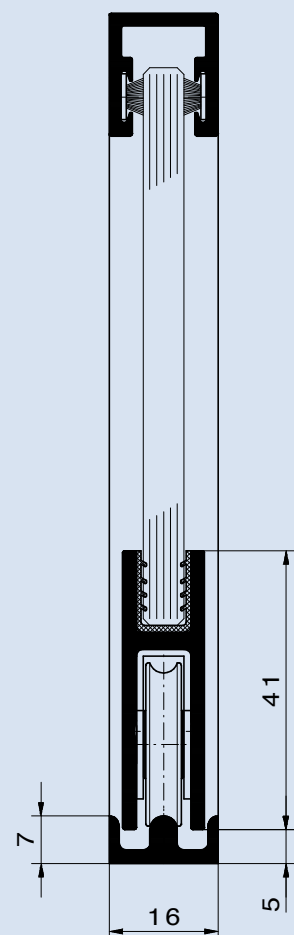

3000.151	Steckschloss	<i>Serrure mobile</i>
3000.1411	Steckriegelverschluss, horizontal (nur 312)	<i>Fermeture à verrou, horizontal (312 seulement)</i>
3000.1524	KABA-Zylinder Nr. 1073 (nur 312)	<i>Cylindre Kaba no. 1073 (312 seulement)</i>
3000.130	Staubabdichtung 90°	<i>Profilé anti-poussière 90°</i>
3000.1293	Endkappe am Schlitten (311)	<i>Embout pour sabot (311)</i>
3000.1294	Endkappe am Schlitten (312)	<i>Embout pour sabot (312)</i>
3000.119	Schliessarretierungen	<i>Arrêts de fermeture</i>
3000.991022	Griffring Aluminium ø 30 mm (selbstklebend)	<i>Tirette ronde en aluminium, ø 30 mm (autocollante)</i>

3000.151

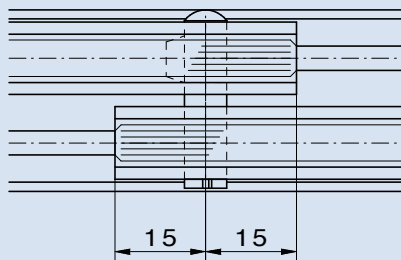

3000.1411

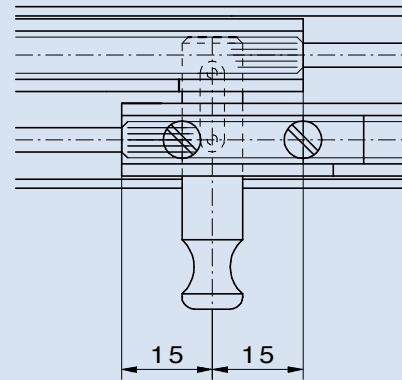

3000.1524

Glasausbruch für KABA-Zylinder 1073
Coupure dans les verres pour cylindre KABA 1073

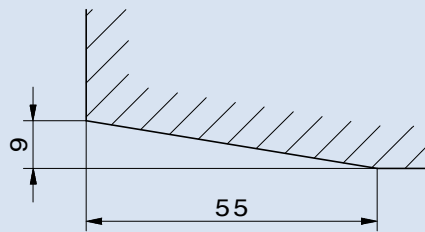
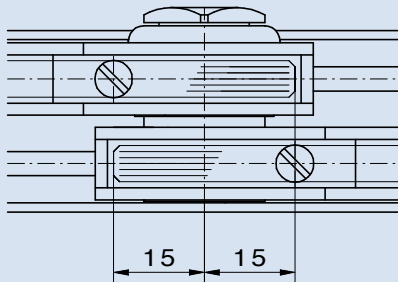

3000.130

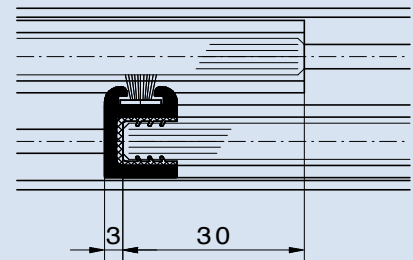

3000.1293 / 3000.1294

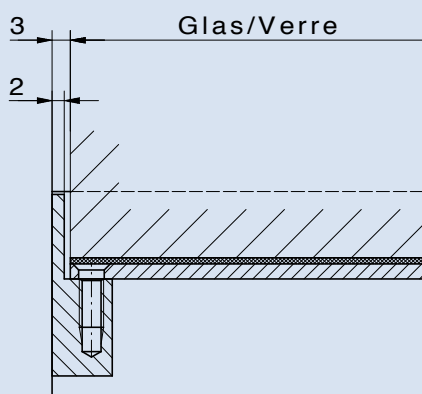

3000.119

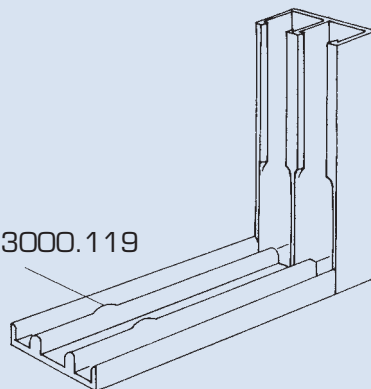

3000.991022

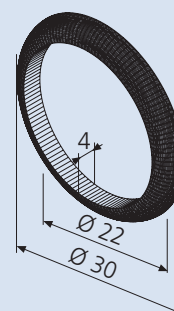

3000.161001	Einfach-/Doppelpuffer, fest in oberer Führung	<i>Butoir simple/double, fixé dans guide supérieur</i>
3000.170	Mittelschlag, fest in oberer Führung	<i>Butoir central, fixé dans guide supérieur</i>
3000.1651	Einfachpuffer, fest unter Schlitten (311)	<i>Butoir simple, fixé sous sabot (311)</i>
3000.1652	Einfachpuffer, fest unter Schlitten (312)	<i>Butoir simple, fixé sous sabot (312)</i>
3000.1671	Puffer, am Schlitten fest mit Endkappe (311)	<i>Butoir, fixé au sabot avec embout (311)</i>
3000.1672	Puffer, am Schlitten fest mit Endkappe (312)	<i>Butoir, fixé au sabot avec embout (312)</i>

3000.161001

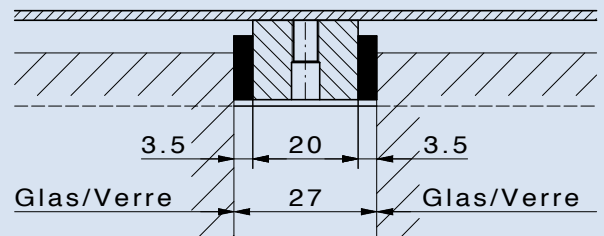
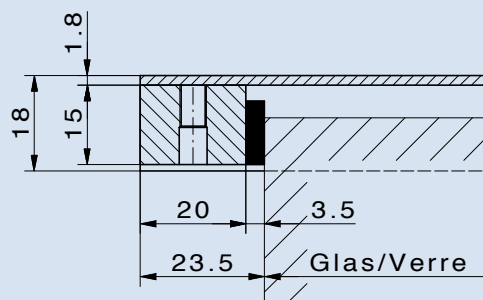

3000.170

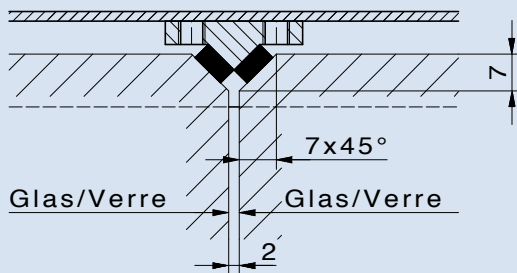

3000.1651 (311)
 3000.1652 (312)

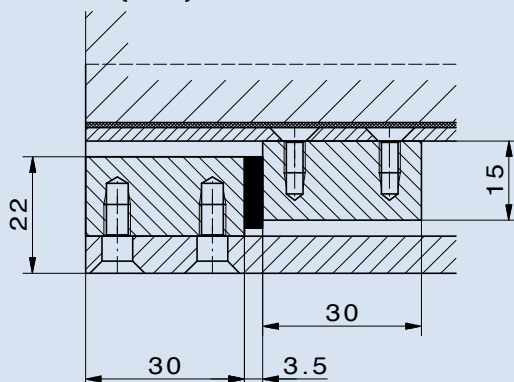

3000.1671 (311)
 3000.1672 (312)

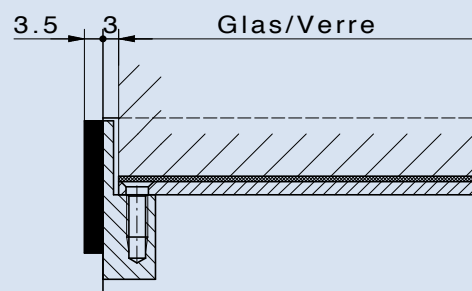

BESCHLÄGE FÜR DEN INNENAUSBAU FERREMENTS POUR L'AMÉNAGEMENT

- Stellschienen und Konsolen
- Gondolen und Ständer
- Beschläge für Warenpräsentation und Innenausbau
- *Crémaillères et consoles*
- *Gondoles et rayonnages*
- *Ferrements pour la présentation de marchandises et l'aménagement d'intérieur*

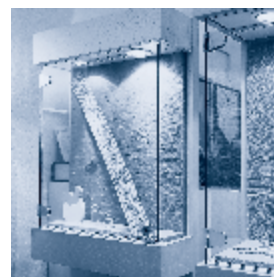

GLASBESCHLÄGE FERREMENTS POUR VITRAGES

- Schiebefenster
- Schalteranlagen / Hubschalter
- Balkonverglasungen
- Scharniere, Griffe und Schlösser
- Fassadenbeschläge

- *Fenêtres coulissantes*
- *Guichets / Guichets à guillotine*
- *Vitrages de balcons*
- *Charnières, poignées et serrures*
- *Ferrements de façade*

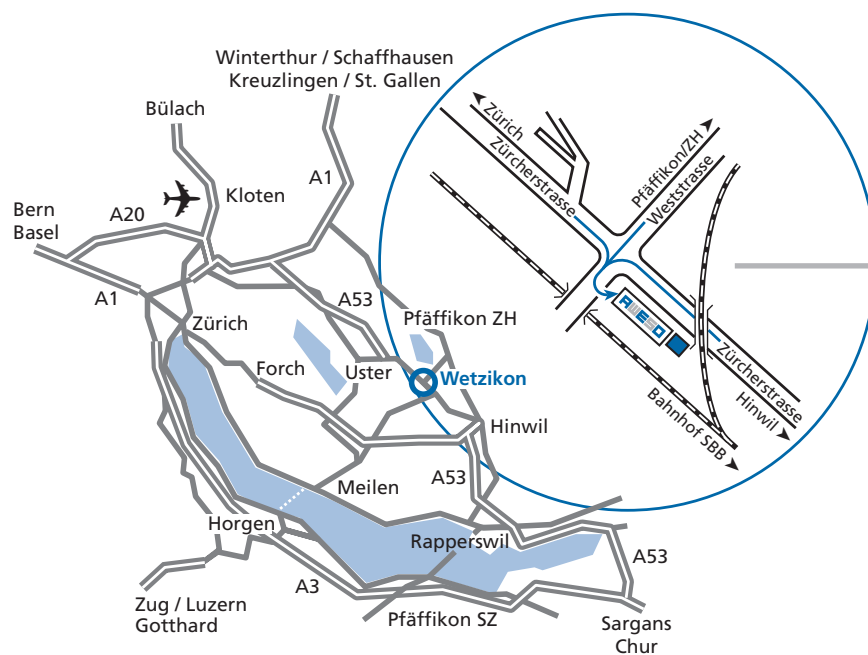

Aweso AG
Zürcherstrasse 35
Postfach 1227
CH-8620 Wetzikon
Tel. +41 (0)44 933 01 01
Fax +41 (0)44 933 01 06
info@aweso.ch
www.aweso.ch

AWESO

INDIVIDUELLES AUS METALL
LE MÉTAL INDIVIDUALISÉ